

Twin-Stick 2



Luce lineare plug-in 24V DC LED Twin-Stick 2 200mm 48 LED 3,0W ww



Descrizione:

Doppia barra LED collegabile senza zone d'ombra in profilo di alluminio, colore della luce bianco caldo ca. 3000K, facile installazione tramite clip di fissaggio incluse. Collegare semplicemente il cavo di connessione e unire le barre fino a 2,4m, oppure utilizzare uno Stick SE (con alimentazione laterale) per creare strisce luminose continue. Accessori opzionali: trasformatore dimmerabile con telecomando radio o dimmer 1-10V, interruttore a sfioro, profilo di copertura e da incasso per montaggio completo nel legno.

Collegamento: LED-Trafo DC 24V
Durata: L70/B10 >= 60.000h
Lichtfarbe: 3000K bianco caldo
Ausstrahlungswinkel: 55°
Efficienza energetica: LED 98 lm/W; Apparecchio: 1140 lm/m (78 lm/W)
Energieeffizienzklasse: G
Resa del colore: Ra/CRI >= 95
Zeichen: CE, MM, UL, IP20, SK III
EAN-Nr.: 4,05E+12
Gewicht: 0,045 kg

Particolarità:

- o max. 36W o 2,4m per cavo di collegamento
- o senza zone d'ombra

Twin-Stick 2

	55°	Ø	ww	nw	cw
0,5m		450	2600 lx	2820 lx	3120 lx
1,0m		900	650 lx	705 lx	780 lx
1,5m		1350	289 lx	313 lx	347 lx
2,0m		1800	163 lx	176 lx	195 lx
2,5m		2250	104 lx	113 lx	125 lx

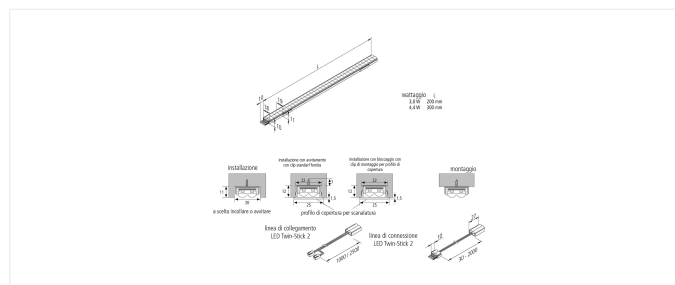

N. articolo:
20202123202

eventualmente disponibili in quantità limitata

Versioni disponibili

Scegli tra le versioni seguenti. Quella attualmente selezionata è evidenziata a colori.

N. articolo	Denominazione	Resa del colore	Colore della luce
20202123202	LED Twin-Stick 2 200mm 48 LED 3,0W ww	Ra/CRI >= 95	3000K bianco caldo
20202123302	LED Twin-Stick 2 300mm 72 LED 4,4W ww	Ra/CRI >= 95	3000K bianco caldo
20202123205	LED Twin-Stick 2 200mm 48 LED 3,0W nw	Ra/CRI >= 95	4000K bianco neutro
20202123305	LED Twin-Stick 2 300mm 72 LED 4,4W nw	Ra/CRI >= 95	4000K bianco neutro
20202123201	LED Twin-Stick 2 200mm 48 LED 3,0W cw	Ra/CRI >= 85	5000K bianco freddo
20202123301	LED Twin-Stick 2 300mm 72 LED 4,4W cw	Ra/CRI >= 85	5000K bianco freddo

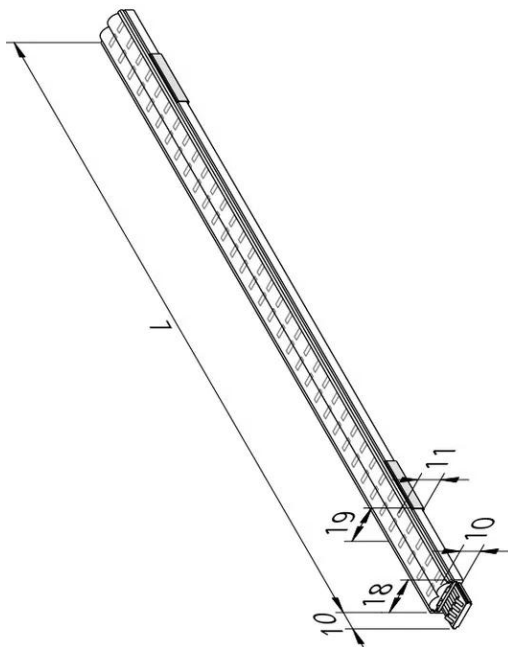

wattaggio L
3,0 W 200 mm
4,4 W 300 mm

installazione

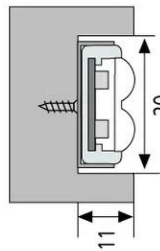

a scelta incollare o avvitare

installazione con avvitamento con clip standard fornita

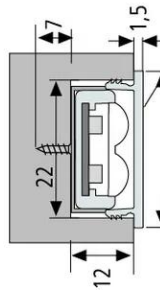

profilo di copertura per scanalatura

installazione con bloccaggio con clip di montaggio per profilo di copertura

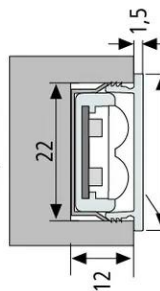

montaggio

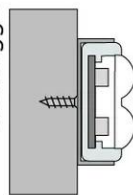

linea di collegamento LED Twin-Stick 2

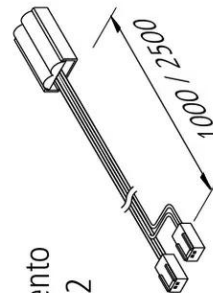

linea di connessione LED Twin-Stick 2

